

Инструкция
по установке и настройке “Клавиатура-1”
“Клавиатура-1”

Редакция 1.6 от 22 октября 2007 года

Содержание

Содержание.....	2
1. Основные технические характеристики	3
2. Комплект поставки	4
3. Описание разъёмов и подключение.....	5
3.1. Разъем XT1, XT2: подключение питания, шины данных и охранных шлейфов.....	7
3.2. Разъем SA1: Тампер панели	7
4. Подключение “Клавиатуры-1”.....	8
5. Назначение кнопок	10
6. Световая индикация.....	11
7. Адрес и телефоны производителя.....	13

2. Комплект поставки

Основная комплектация:

Основная процессорная плата (рис. 3.1).

Корпус пластмассовый.

Кнопки силиконовые.

Дополнительная комплектация:

Блок бесперебойного питания с выходным током 1,5 или 5 Ампер.

(Все необходимые кабели входят в комплект соответствующего оборудования)

3. Описание разъёмов и подключение

На рисунке 3.1 изображена схема панели “Клавиатура-1”.
рисунок 3.1 (“Клавиатура-1”)



рисунок 3.2 (“Клавиатура-1” внешний вид)



3.1.Разъем XT1, XT2: подключение питания, шины данных и охранных шлейфов

таблица 3.1.1 (описание выводов разъема XT1 и XT2)

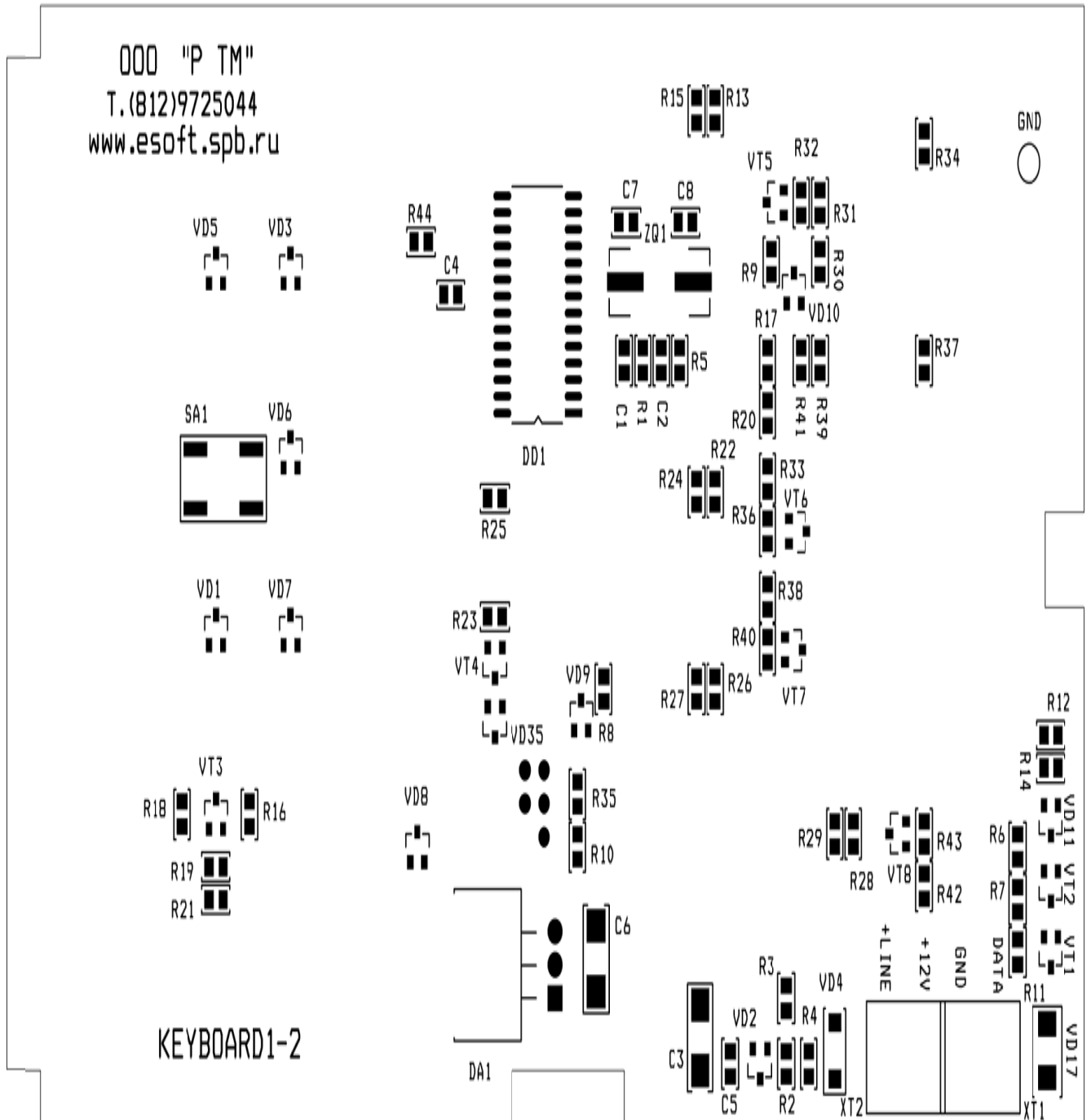
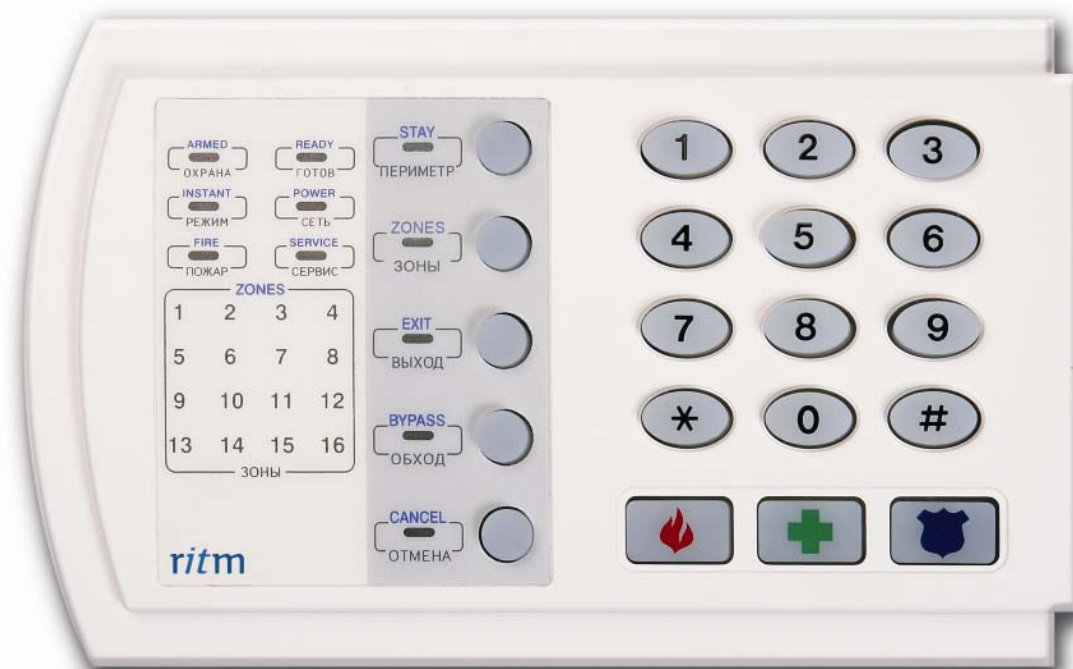
<i>Номер кон- такта</i>	<i>Обозначение</i>
DATA	Шина данных
GND	ОБЩИЙ
+12V	+12Вольт
+LINE	Вход 1 и 2

DATA – шина данных. К этому разъему подключается шина данных от охранной панели (описание см. ниже).

+LINE – подключение охранных шлейфов (не используется).

Питание осуществляется от 12 Вольт, потребляемый ток в дежурном режиме не более 30мА в случае свечения всех светодиодов 100мА. Рекомендуется осуществлять питание от источника резервного питания с нагрузочной способностью не менее 1А.

3.2.Разъем SA1: Тампер панели

Тампер панели позволяет фиксировать и формировать событие по факту вскрытия корпуса “Клавиатуры-1”.

4. Подключение “Клавиатуры-1”

“Клавиатура-1” подключается к охранной панели “Контакт GSM5”.

Подключение происходит посредством соединения контактов на “Клавиатуре-1” – “DATA”, “+U” и “GND” с контактами на охранной панели “DATA”, “+12V” и “GND”.

При подключении можно использовать два варианта

- Питание охранной панели и “Клавиатуры-1” осуществляется от одного источника питания. В этом случае подключение происходит, как описано выше (см. рис. 4.1.1).

рисунок 4.1.1

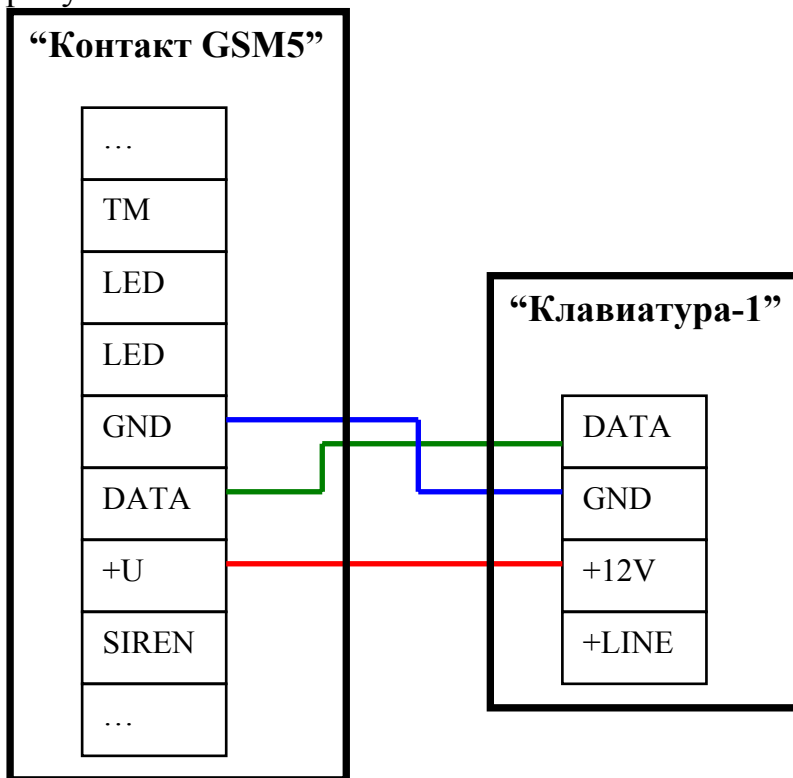





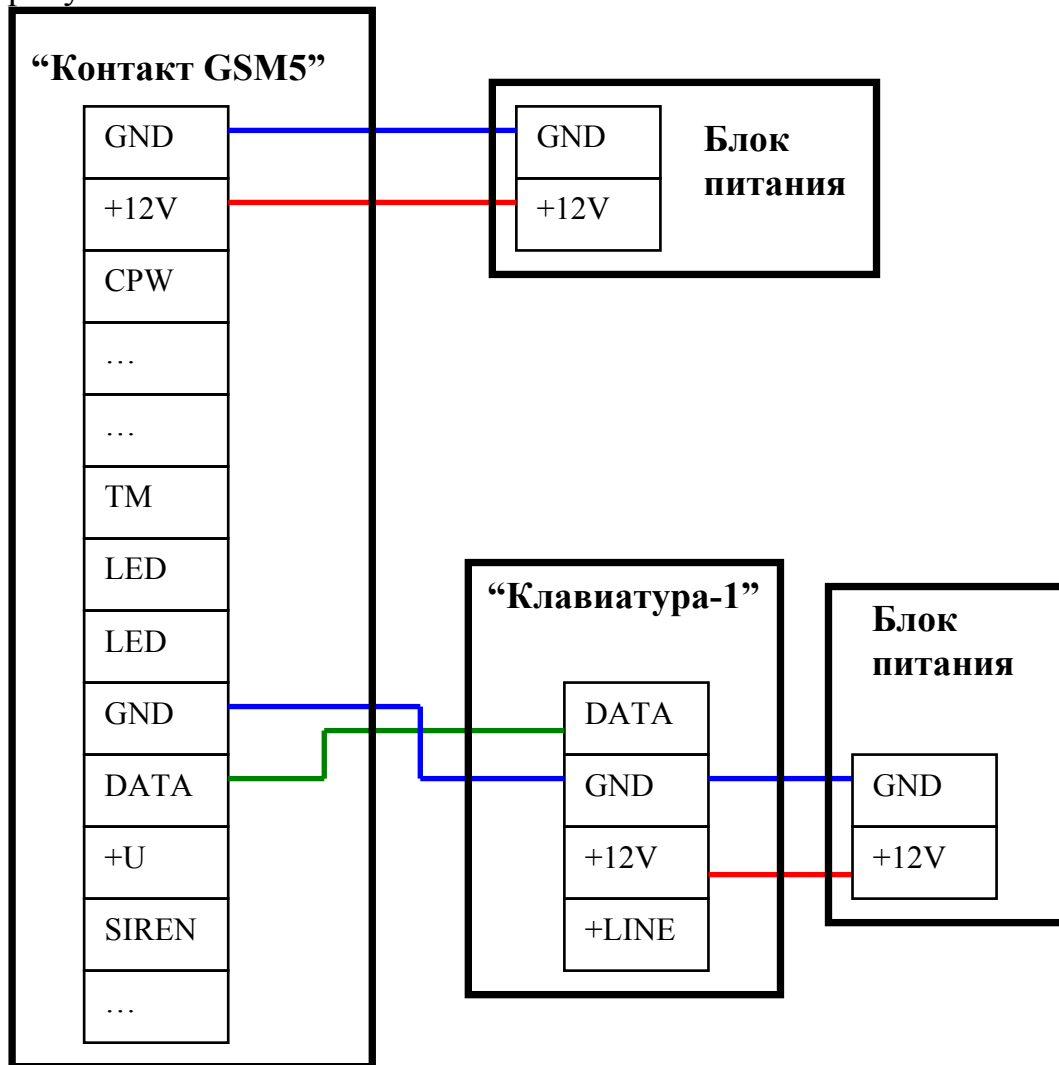

- Питание охранной панели и “Клавиатуры-1” осуществляется от разных источников. В этом случае обязательно соединить контакты “DATA” и соединить контакт “GND” на блоках питания как показано на рисунке 4.1.2

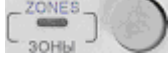
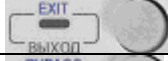
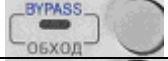
рисунок 4.1.2



5. Назначение кнопок

	<p>STAY/ПЕРИМЕТР</p>	<p>При нажатии на эту кнопку загораются все светодиоды на “Клавиатуре-1”. Т.е. делается тест всех световых индикаторов.</p>
	<p>ZONES/ЗОНЫ</p>	<p>Попеременное нажатие на эту кнопку вызывает изменение состояния светового диода (горит/не горит) Что отображает: Горит – состояние зон Не горит – состояние разделов</p>
	<p>EXIT/ВЫХОД</p>	<p>Не задействована</p>
	<p>BYPASS/ОБХОД</p>	<p>Не задействована</p>
	<p>CANCEL/ОТМЕНА</p>	<p>Очищает буфер памяти (рекомендуется нажимать перед набором кода)</p>
	<p>ПОЖАРНАЯ ТРЕВОГА</p>	<p>Кнопка безусловного формирования сигнала “Пожарная тревога”</p>
	<p>МЕДИЦИНСКАЯ ТРЕВОГА</p>	<p>Кнопка безусловного формирования сигнала “Медицинская тревога”</p>
	<p>ТРЕВОЖНАЯ КНОПКА</p>	<p>Кнопка безусловного формирования сигнала “Тревожная кнопка”</p>
		<p>Клавиатура ввода цифр. Знак “*” и “#” не задействованы.</p>

Пример снятия/постановки под охрану «Контакта GSM-»





1. Нажмите на кнопку «CANCEL/ОТМЕНА»



2. Введите код снятия/постановки под охрану. Например, 1234



6. Световая индикация

	POWER/СЕТЬ	Питание “Клавиатуры-1” Горит – основное питание Моргает – питание резервное
	FIRE/ПОЖАР	Горит – сработал пожарный раздел Не горит – пожарные разделы в норме
	SERVICE/СЕРВИС	Горит – нет связи с охранной панелью Не горит – есть связь с охранной панелью
	ZONES/ЗОНЫ	<u>Режим, когда световой индикатор ZONE/ЗОНЫ горит (отображение состояния зон)</u> Подсвечивается цифра – зона не нормализована не подсвечивается – зона в нормальном состоянии Моргает – зона в аварийном состоянии <u>Режим, когда световой индикатор ZONE/ЗОНЫ не горит (отображение состояния разделов)</u> Подсвечивается цифра – раздел под охраной не подсвечивается – раздел снят с охраны Моргает – под охраной, произошло нарушение раздела
	ZONES/ЗОНЫ	Горит – в поле ZONE/ЗОНЫ отображается состояние зон Не горит – в поле ZONE/ЗОНЫ отображается состояние разделов

8. Адрес и телефоны производителя

ООО «РИТМ»

Адрес: г. Санкт-Петербург, Проспект Энергетиков д.30, корп 8.

Тел: (812) 325-01-02

<http://www.ritm.ru/>
