

## 10. Аппаратный сброс к заводским настройкам

Извлеките элемент питания из держателей, установите переключки JMP1 + JMP3 и установите обратно элемент питания. Ход процедуры показан в разделе 7, рис. 3.

## 11. Техническое обслуживание

Не реже 2 раз в год проверяйте надёжность контактов и подводящие провода на предмет механических повреждений. При необходимости зачистите контактные площадки, устраните нарушение изоляции проводов. При необходимости замените элемент питания.

## 12. Меры безопасности

Все работы, связанные с установкой, настройкой и обслуживанием охранного поверхностного звукового радиоканального извещателя «RGD» должны проводиться персоналом, имеющим для этого соответствующую квалификацию.

## 13. Транспортировка и хранение

Транспортировка объектового прибора должна осуществляться в упаковке, в закрытых транспортных средствах. Условия хранения и транспортировки должны соответствовать условиям по ГОСТ 15150. В помещениях для хранения не должно быть токопроводящей пыли, паров кислот и щелочей, а также газов, вызывающих коррозию и разрушающих изоляцию.

## 14. Гарантии изготовителя

Изготовитель гарантирует соответствие охранного поверхностного звукового радиоканального извещателя «RGD» требованиям технических условий при соблюдении клиентом условий транспортирования, хранения, монтажа и эксплуатации.

Гарантийный срок эксплуатации — 12 месяцев со дня ввода в эксплуатацию, но не более 18 месяцев с момента изготовления.

Гарантийный срок хранения — 6 месяцев с момента изготовления.

На элемент питания гарантия не распространяется.

Изготовитель оставляет за собой право вносить изменения, не ухудшающие функциональность охранного поверхностного звукового радиоканального извещателя «RGD» без предварительного уведомления потребителей.

## 15. Сведения о рекламации

При отказе в работе или неисправности охранного поверхностного звукового радиоканального извещателя «RGD» в период действия гарантийного срока, составьте акт о неисправности с указанием даты выпуска и ввода в эксплуатацию охранного поверхностного звукового радиоканального извещателя «RGD» и характера дефекта.

Неисправный прибор с актом о неисправности направьте по адресу покупки прибора.

## 16. Контакты

Центральный офис:  
195248, Россия, г. Санкт-Петербург,  
пр. Энергетиков, д. 30, корпус 8.  
+7 (812) 325-01-02

Московский офис:  
127051, Россия, г. Москва,  
2-ой Колобовский пер., д. 13/14  
+7 (495) 609-03-32

[www.ritm.ru](http://www.ritm.ru)

[sale@ritm.ru](mailto:sale@ritm.ru)

## Охранный поверхностный звуковой радиоканальный извещатель

«RGD»

паспорт

Идентификационный номер прибора

Декларация о соответствии ТР ТС № RU Д-РУ.АГО3.В.29112

Сертификат соответствия №РОСС.RU.АГ88.В03471

Охранный поверхностный звуковой радиоканальный извещатель «RGD» соответствует ТУ 4372-002-96820587-2013 и признан годным для эксплуатации.

Аппаратная редакция:

Версия прошивки:

Представитель ОТК:

Дата:

Подпись:

## 8. Подготовка к работе и добавление в радиосистему

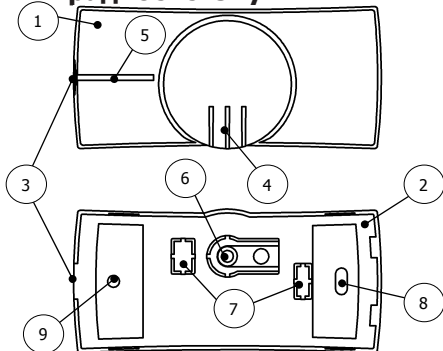

- 1 – Корпус извещателя
- 2 – Основание корпуса
- 3 – Зашелка корпуса
- 4 – Микрофон
- 5 – Световой индикатор
- 6 – Упор тампера
- 7 – Заглушки отверстий для подводящих проводов
- 8, 9 – Монтажные отверстия

1. Извещатель «RGD» следует устанавливать на горизонтальную или вертикальную поверхность на высоте не менее 2 м, на расстоянии не более 6 м от охраняемой области и не менее 1 м от приёмного радиоканального устройства. Не устанавливайте «RGD» в непосредственной близости от источников электромагнитных помех, массивных металлических предметов и конструкций, трасс силового кабеля и иных источников помех.
2. Утопив защелку (3), снимите основание корпуса (2).
3. Если используется дополнительный проводной шлейф сигнализации, удалите одну из заглушек (7) и заведите через отверстие подводящие провода охранного шлейфа, подключите их клеммам разъема ХТ1, предварительно удалив из них резистор.
4. Переведите «RGD» в режим добавления в радиосистему (см. раздел 6). Произведите добавление устройства в радиосистему, руководствуясь инструкцией на то устройство, с которым будет работать извещатель. Расстояние между извещателем и приёмным радиоканальным устройством должно быть не менее 1 м. Работа светового индикатора (5) при добавлении показана на рис.2 в разделе 7.
5. Переведите «RGD» в режим тестирования радиоканала (см. раздел 6). По работе светового индикатора (5) (раздел 7, рис.4) убедитесь, что в месте предполагаемой установки «RGD» происходит уверенный обмен сообщениями (допускается отсутствие 2-3 ответов на 10 отправленных посылок).
6. Переведите «RGD» в режим отладки (см. раздел 6). По работе светового индикатора (5) (раздел 7, рис.1) с помощью тестера разбития стекла убедитесь, что в месте предполагаемой установки «RGD» происходит срабатывание датчика извещателя. Пауза между тестами разбития стекла должна составлять 15 секунд.
7. Переведите «RGD» в дежурный режим (см. раздел 6). Проконтролируйте прохождение сигнала основной тревоги, тревоги вскрытия корпуса по световой и звуковой индикации приемо-контрольного прибора (режимы работы индикации смотрите в паспортах и инструкциях на соответствующие устройства).
8. Произведите монтаж основания корпуса (2). Если необходимо срабатывание тампера на отрыв от поверхности, зафиксируйте площадку (6) с помощью шурупа.
9. Установите корпус извещателя (1) на основание (2).

## 9. Примеры установки извещателей

На рис. 1-5 показаны варианты установки извещателя на охраняемом объекте  
На рис.6 показаны **нерекомендуемые** варианты установки



Рис.1. Установка извещателя на потолке



Рис.2. Установка извещателя на боковой стене

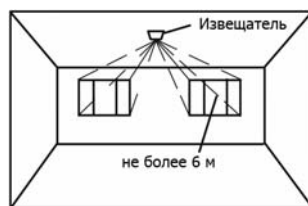

Рис.3. Установка извещателя на противоположной стене



Рис.4. Установка извещателя на потолке для охраны остекленных поверхностей на соседних стенах

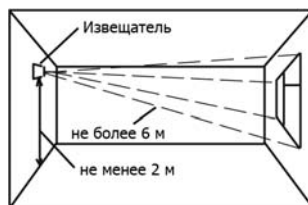

Рис.5. Установка извещателя между остекленной поверхностью и шторой (жалюзи)

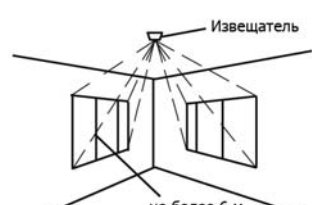

Рис.6. Некорректные варианты установок извещателей

## 1. Назначение изделия

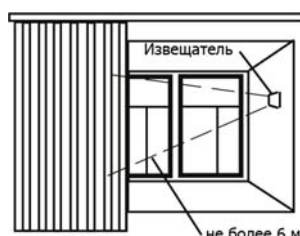
Охранный поверхностный звуковой радиоканальный извещатель «RGD» предназначен для работы в составе радиоканальной системы «Контакт» в качестве датчика разбития стекла. Извещатель «RGD» формирует сигнал основной тревоги, тревоги дополнительного шлейфа, тревоги тампера вскрытия корпуса и сообщение о разряде батареи и передаёт их на панель. При получении сигнала от извещателя панель формирует сигнал тревоги.

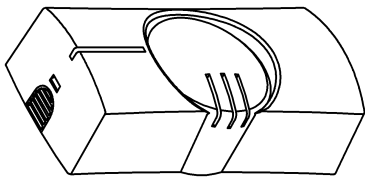

## 2. Комплектация

Охранный поверхностный звуковой радиоканальный извещатель «RGD»	1 шт
Переключатель (джампер) 2,54 мм	2 шт
Элемент питания AA ER14505 3.6В	1 шт
Резистор MF-25 0.25Вт 270 Ом	1 шт
Комплект крепежа	1 шт
Паспорт	1 шт
Упаковка	1 шт

## 3. Дополнительное оборудование

Дополнительное оборудование к охранному поверхностному звуковому радиоканальному извещателю «RGD» приобретается отдельно и в комплект поставки не входит.

1. Охранно-пожарная панель «Контакт GSM-10(A)»
2. Радиоканальный магнитоcontactный извещатель «RDD1»
3. Радиоканальный объемный извещатель «RMD1»
4. Радиоканальный пожарный извещатель ИП-212-05 «RSD1»
5. Радиоканальный ручной пожарный извещатель ИПР-Р «RIPR»
6. Радиоканальное реле «RCR»
7. Радиобрелок «RBR1»
8. Радиоклаватура «RKB1»

## 4. Технические характеристики

Характеристика	Значение
Частота каналов связи	433,075 – 434,775 МГц
Период контроля работы извещателя в радиосистеме	4 минуты
Конфигурация радиосистемы без применения ПК	есть
Количество каналов связи	7
Шифрование сигнала в канале связи	есть
Максимальная дальность устойчивой связи в зоне прямой видимости	до 800 м
Излучаемая мощность передатчика	не более 10 мВт
Дальность действия датчика на разбитие стекла	ударопрочное – 6 метров; обычное, с осколками, закаленное – 8 метров
Проводной шлейф сигнализации	есть, датчики с нормально замкнутыми «сухими контактами» без питания по шлейфу
Тампер вскрытия корпуса	есть
Питание	Li батарея 3,6В ER14505 AA
Ток потребления в дежурном режиме	60 мкА
Время автономной работы от одного элемента питания	до 3 лет*
Масса	75 г
Диапазон рабочих температур	-30...+50° С
Габаритные размеры	48x104x34 мм

(\* ) – время автономной работы напрямую зависит от условий эксплуатации.

## 5. Назначение элементов на плате «RGD»

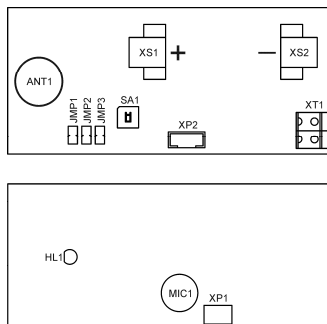

**ANT1** – радиоканальная антенна 433 МГц;  
**HL1** – световой индикатор;  
**JMP1, JMP2, JMP3** – переключики для изменения режимов работы;  
**MIC1** – датчик разбития стекла;  
**SA1** – кнопка тампера вскрытия корпуса;  
**XP1** – системный разъем;  
**XP2** – разъем для подключения кабеля для связи с компьютером USB1 или USB2 (предназначен для обновления ПО извещателя);  
**XS1, XS2** – держатели элемента питания;  
**XT1** – разъем для подключения дополнительного шлейфа сигнализации.

## 6. Изменение режимов работы

Для изменения режима работы извещателя, снимите элемент питания, замкните держатели батареи XS1 и XS2 установите (удалите) необходимые переключики и установите элемент питания обратно, соблюдая полярность.

Установленные переключики	Режим работы
JMP1	Режим добавления в радиосистему
JMP1 + JMP3	Режим аппаратного сброса настроек
JMP3	Режим тестирования радиоканала
JMP2+JMP3	Режим отладки
Все переключики сняты	Дежурный режим

## 7. Световая индикация

Рис.1. Дежурный режим и режим отладки



Рис.2. Режим добавления в радиосистему



Рис.3. Режим аппаратного сброса настроек

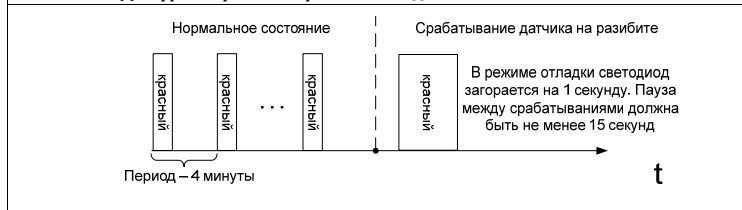
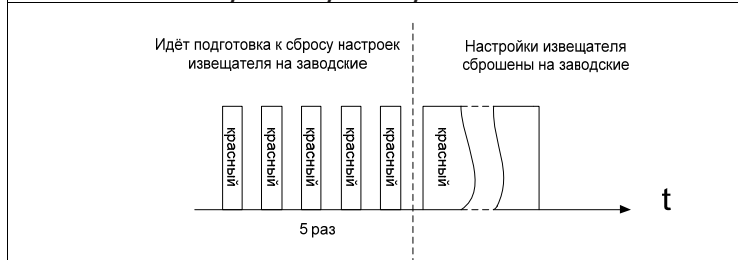

Рис.4. Режим тестирования радиоканала

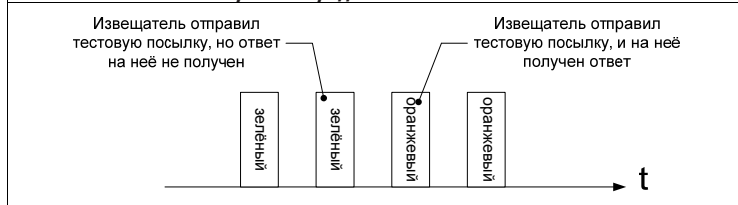

Если прибор неисправен, индикатор мигает красным светом сериями по 5 раз с интервалом 0,5 сек. и паузой между сериями 3 сек.

Качество радиосвязи между извещателем и охранно-пожарной панелью определяется уровнем ослабления сигнала, который можно посмотреть в программе настройки на странице «Карта состояния датчиков» при подключении к панели. На качество сигнала может влиять как удаленность панели, так и направленность её антенн, а также массивные металлические и железобетонные конструкции, находящиеся в зоне приема. Подробнее читайте в руководстве пользователя на охранно-пожарную панель.