



Сигнализатор GSM
PhotoExpress GSM
с фотокамерой



Декларация о соответствии
ТС N RU Д-РУ.МЕ83.В.00105



Photo Express GSM

РУКОВОДСТВО ПОЛЬЗОВАТЕЛЯ

САПО.425152.030РП

Сигнализатор, предназначен для обнаружения движения человека внутри охраняемой зоны (например, комнаты). При определении нарушения он посылает SMS с текстом «Тревога», звонит на Ваш сотовый телефон и отправляет фотографию нарушителя на Ваш e-mail.

Так же к сигнализатору можно подключить беспроводную сирену для звукового и светового оповещения (приобретается отдельно).

PHOTO EXPRESS GSM

Купите новую SIM карту.
Желательно использовать
SIM карту стандарта M2M.



Впишите номер SIM карты.



ПОДГОТОВКА SIM-КАРТЫ

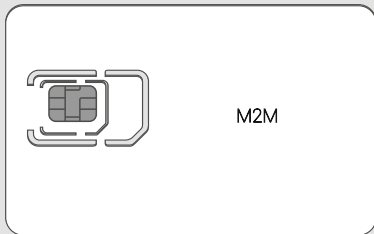

+	7																		
---	---	--	--	--	--	--	--	--	--	--	--	--	--	--	--	--	--	--	--

Отключите запрос PIN-кода, все услуги и сервисы (особенно «Быстрый запуск!»). При необходимости свяжитесь с оператором сотовой связи для их отключения.



Подключите GPRS.



ПОДГОТОВКА SIM-КАРТЫ

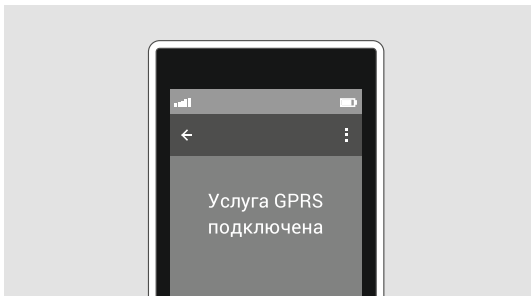
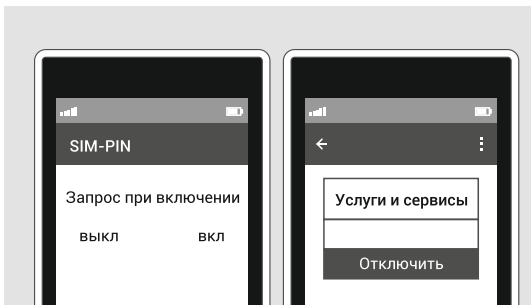

ПОДГОТОВКА SIM-КАРТЫ

Убедитесь, что в памяти SIM карты отсутствуют записи и SMS.



Баланс SIM карты должен быть положительным.

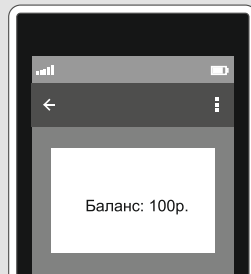
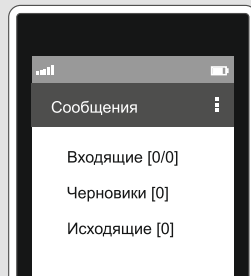

Подготовьте SMS для отправки на номер сигнализатора.

Сообщение должно содержать имя сигнализатора знак "&" и адрес электронной почты, на который будут отправляться фото.

Пример сообщения:

dom&abc@mail.ru

dom — имя сигнализатора (до 10 символов), выбирается произвольно. Имя будет отображаться как отправитель SMS и фото.

abc@mail.ru — почтовый ящик.



Откройте крышку sireны, предварительно открутив винт и отжав защелки по бокам отвинта.



Снимите перемычку J2, если хотите, чтобы сирена подтверждала звуком постановку сигнализатора на охрану и снятие со охраны.

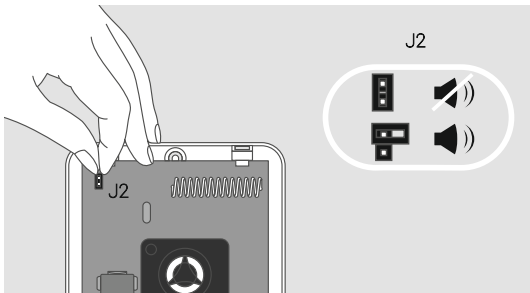
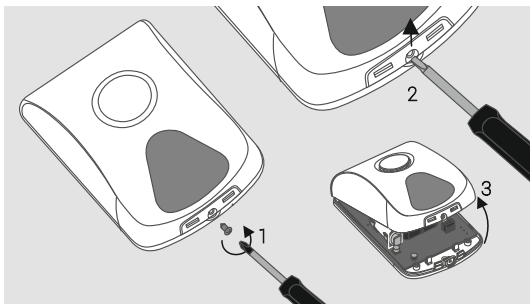

Откройте крышку на задней стенке сигнализатора.



Установите SIM карту в держатель до упора, контактами к держателю и срезом, как показано на рисунке.

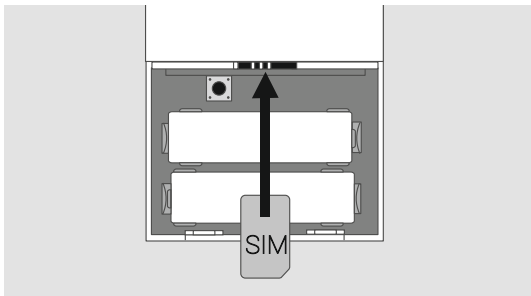
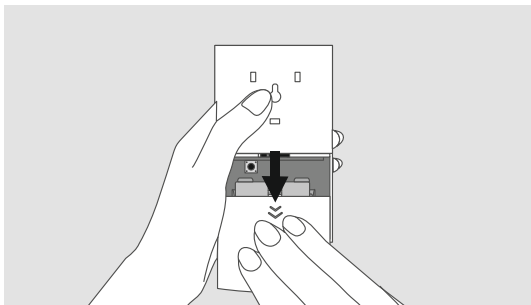

Прикрутите внешнюю антенну сигнализатора.

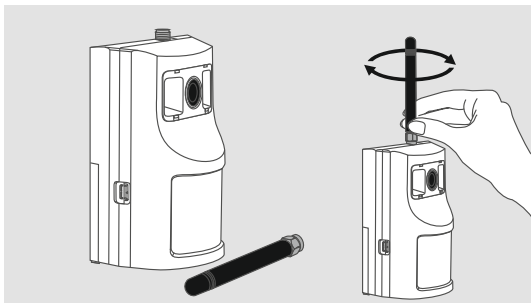

Удалите защитную пластину у батарей питания сигнализатора.

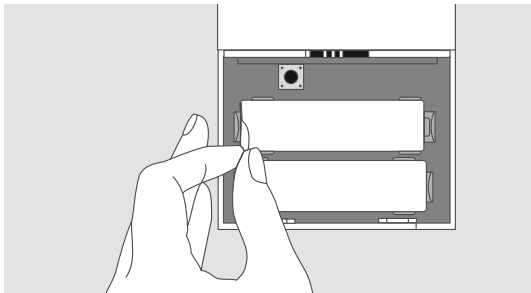

Дождитесь звукового сигнала – питание включено.



Дождитесь трех звуковых сигналов. SIM карта зарегистрировалась в сети. Сигнализатор готов к настройке.



НАСТРОЙКА

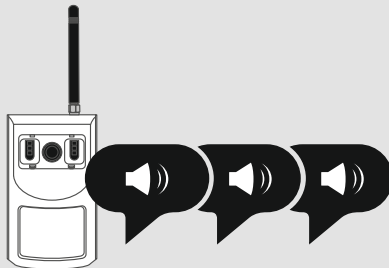
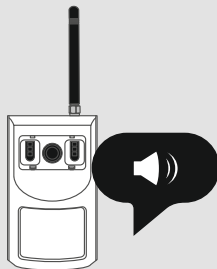

НАСТРОЙКА

С этого момента у вас есть 3 минуты, чтобы настроить сигнализатор.



Отправьте подготовленное SMS на сигнализатор.

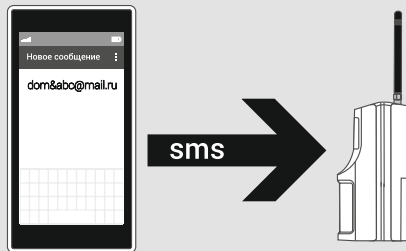



Получив SMS, сигнализатор издаст звуковой сигнал.

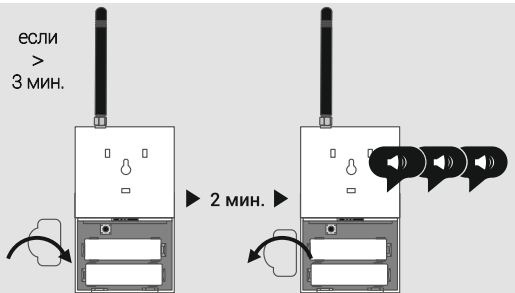
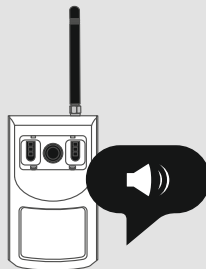

Внимание! Если за 3 минуты Вы не успели настроить сигнализатор, запустите процесс настройки заново. Установите защитную пластину между батареями питания и держателем. Подождите 2 минуты. Извлеките пластину, дождитесь трёх звуковых сигналов и продолжите настройку.

НАСТРОЙКА



Добавьте брелок. Нажмите на 1-2 секунды на брелоке кнопку  («А»). Брелок мигнет желтым, потом замигает красным-зелёным. Сигнализатор издаст звуковой сигнал.



Добавьте дополнительные брелоки (при наличии). Поочерёдно нажимайте на брелоках кнопку  («А»). На каждый добавленный брелок сигнализатор издаст звуковой сигнал. Всего можно добавить 5 дополнительных брелоков.



1-2 сек.



желтый



красный
зеленый

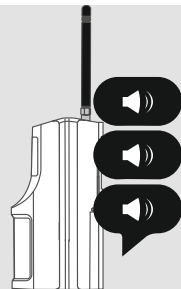
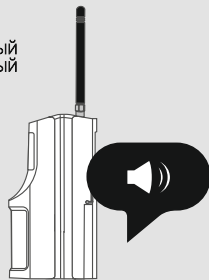

Добавьте сирену. Извлеките защитную пластину возле батареи питания сирены. Светодиоды сирены вспыхнут. Дождитесь звукового сигнала сигнализатора и звуковой и световой индикации сирены.



Позвоните на номер сигнализатора с телефонов, на которые хотите получать оповещение от тревоге. После каждого звонка дождитесь звукового сигнала. Всего можно добавить 5 дополнительных номеров оповещения.



НАСТРОЙКА

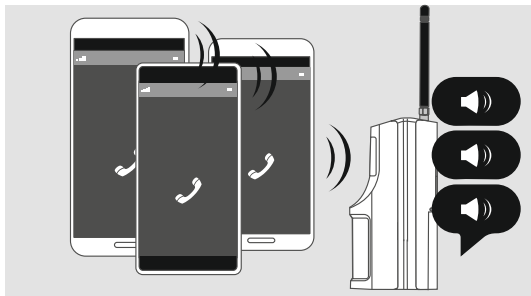
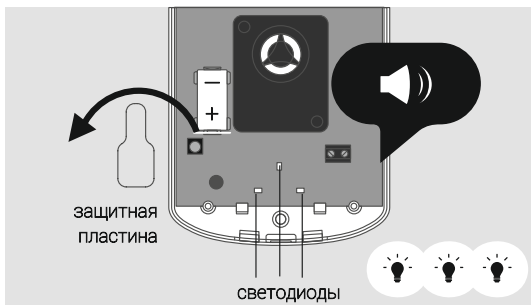

Если вам потребовалось прекратить настройку, нажмите на 1-2 секунды кнопку на плате сигнализатора (до звукового сигнала) или кнопку * («F») на брелоке, если уже добавили его.



Дождитесь на телефон SMS с настройками. Сообщение придет примерно через минуту. Проверьте правильность настроек.



НАСТРОЙКА

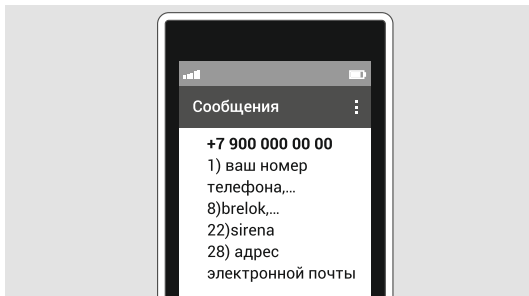
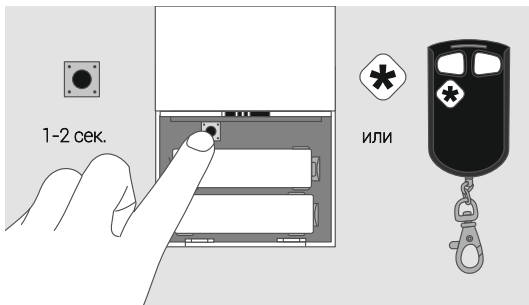

Закройте крышку на задней стенке сигнализатора.

Закройте крышку sireны, закрутите винт.



Сигнализатор настроен и готов к установке.

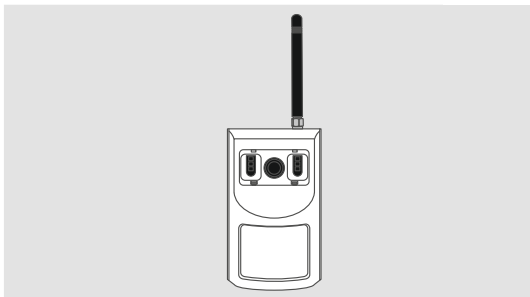
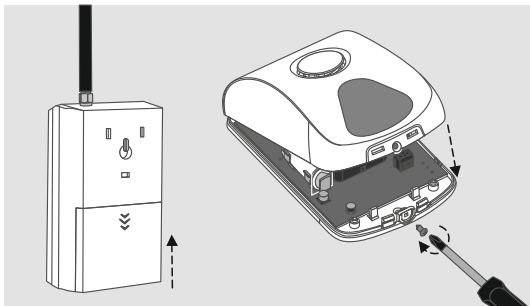

Направьте объектив сигнализатора на входную дверь и поставьте сигнализатор на охрану. Нажмите на 1-2 секунды на брелоке кнопку **А** («А»). Брелок мигнет желтым, потом красным. Сигнализатор в течение 40 секунд будет издавать звуковые сигналы.



За это время выйдите из комнаты и закройте дверь.



ПРОВЕРКА

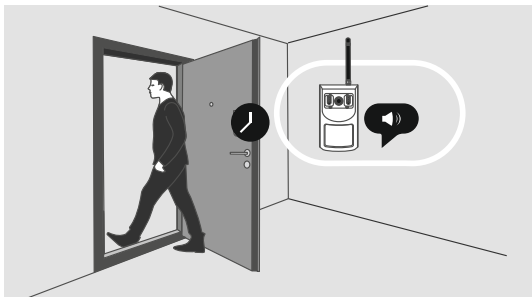

PHOTO EXPRESS GSM

Дождитесь SMS о постановке на охрану.



Подождите 2-3 минуты.
Войдите в охраняемое помещение.



ПРОВЕРКА

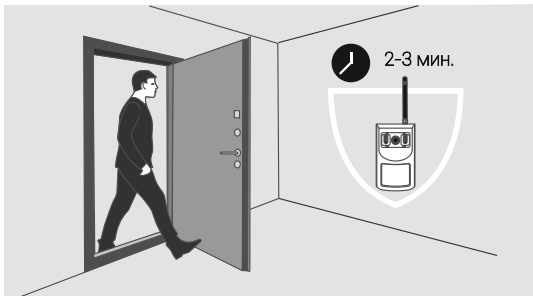
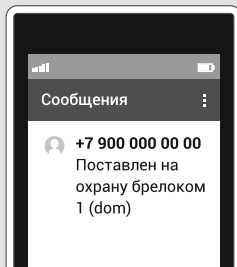

PHOTO EXPRESS GSM

Сирена начнет издавать световые и звуковые сигналы.

▼

Дождитесь SMS о тревоге и звонка. Примите вызов.

▼

ПРОВЕРКА

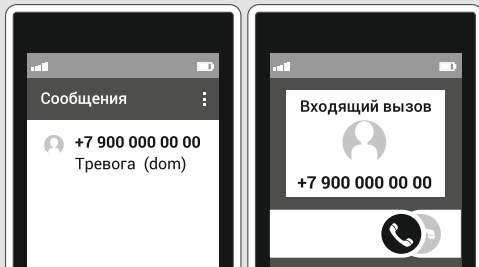
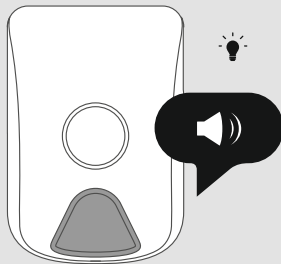

ПРОВЕРКА

Позвоните на номер сигнализатора.



Дождитесь SMS о снятии с охраны.

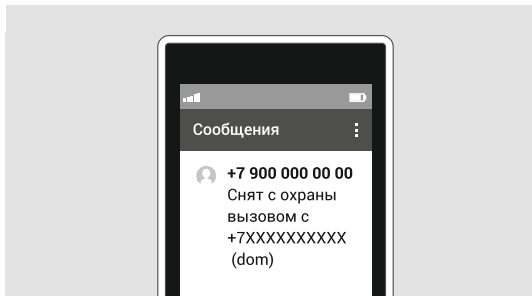
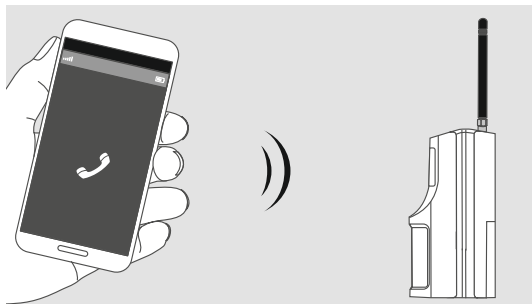

ПРОВЕРКА

Проверьте электронную почту, от сигнализатора должна прийти фотография.

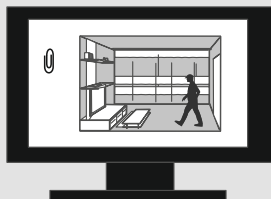
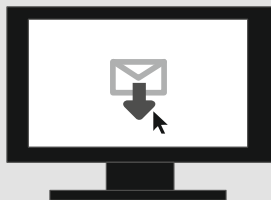

Выберите для сигнализатора место, где проникнуть в помещение проще: рядом с окнами, напротив входной двери и т.д.



В зоне контроля не должно быть стеллажей, мебели, растений. Они создают «мертвые зоны», через которые можно проникнуть незамеченным.



УСТАНОВКА

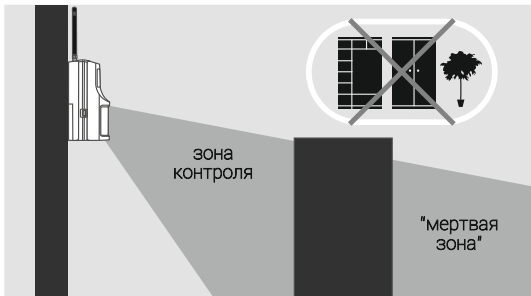
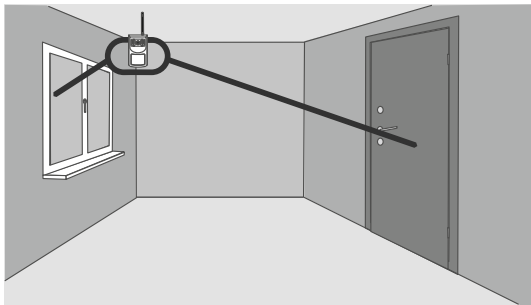

В зоне контроля не должны находиться домашние животные, птицы. Они вызывают ложные срабатывания.



Установите сигнализатор на стене на саморез или на самоклеющиеся застёжки. Высота установки — 2 м.



УСТАНОВКА

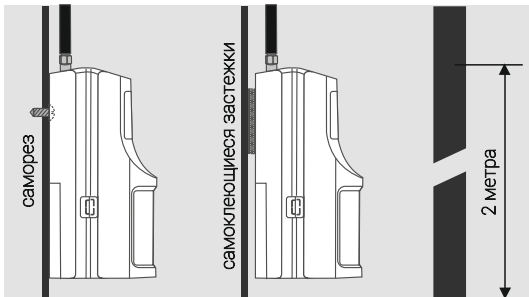
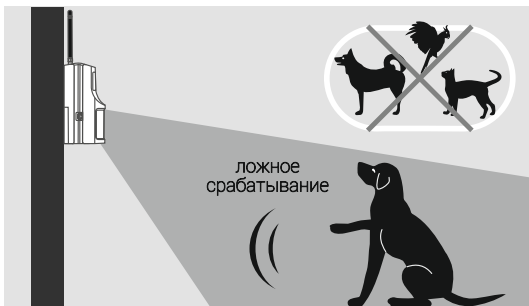

Не устанавливайте сигнализатор рядом с кондиционером, радиатором отопления, камином, печью и т.п.



Установите сирену по своему усмотрению — положите на полку или закрепите на стене.



УСТАНОВКА

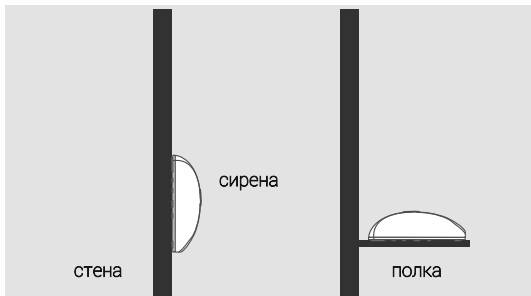
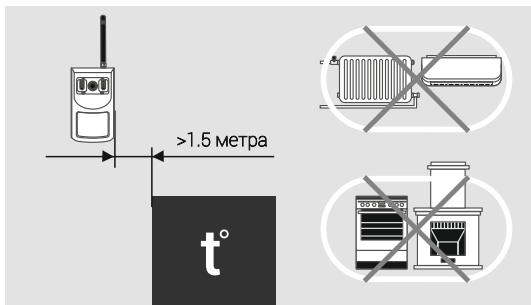

PHOTO EXPRESS GSM

Сигнализатор определяет нарушителя на расстоянии до 10 м.

Дальность фотографирования в темноте - до 2 м.

УСТАНОВКА

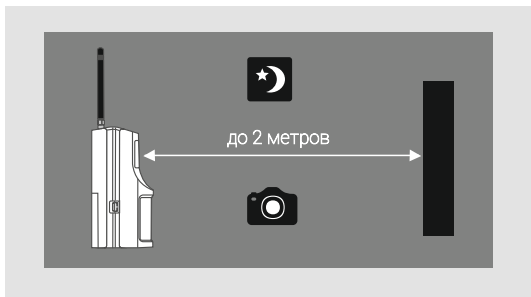
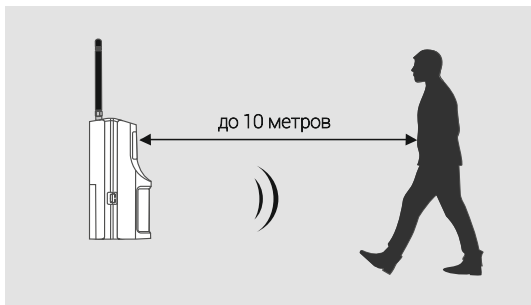
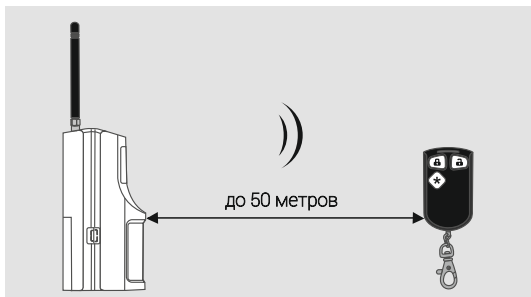
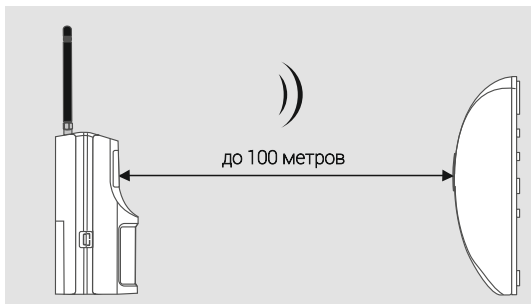

PHOTO EXPRESS GSM

Дальность работы с сиреной — до 100 м в прямой видимости.

Дальность работы с брелоками — до 50 м в прямой видимости.

УСТАНОВКА



Нажмите на брелоке кнопку **А** («А») на 1-2 с. Брелок мигнет желтым, красным. Сигнализатор издаст звуковой сигнал. Сирена мигнет один раз и издаст звуковой сигнал.



Выйдите из помещения. Дождитесь SMS о постановке на охрану.



ПОСТАНОВКА НА ОХРАНУ

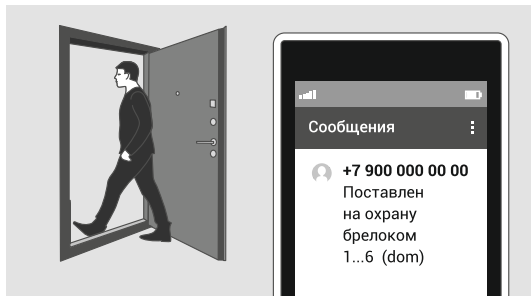
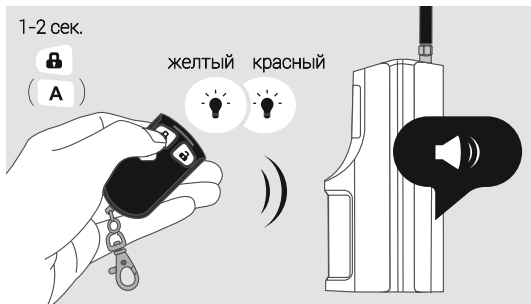

Не входя в охраняемое помещение, нажмите на брелоке кнопку  («В») на 1-2 с. Брелок мигнет желтым, зеленым. Сигнализатор издаст двойной звуковой сигнал. Сирена мигнет 2 раза и издаст двойной звуковой сигнал.



Дождитесь SMS о снятии с охраны. Войдите в помещение.



СНЯТИЕ С ОХРАНЫ

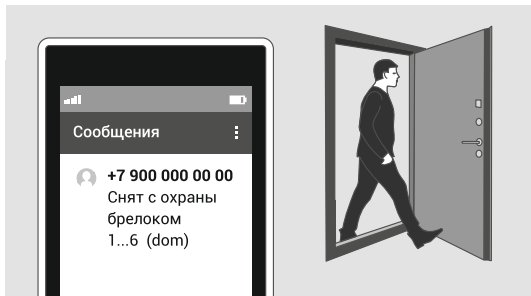

Сигнализатор будет присылать на ваш телефон SMS с балансом SIM карты. По умолчанию — раз в неделю. Запросить баланс можно, когда сигнализатор снят с охраны, нажав кнопку * («F») на брелоке. Своевременно пополняйте баланс.

ЗАПРОС БАЛАНСА



Если Вы хотите удалить все имеющиеся в памяти сигнализатора номера для оповещения, брелоки, сирену, адрес электронной почты и вернуться к заводским настройкам, то необходимо провести процедуру сброса: Установите защитную пластину между батареями питания и держателем, подождите 2 минуты.

Извлеките пластину. Не позднее, чем через 2 секунды после звукового сигнала, нажмите кнопку, расположенную на плате сигнализатора, и удерживайте её до звукового сигнала длительностью около 3-х секунд, отпустите кнопку. Сброс завершен. Дождитесь трёх звуковых сигналов - сигнализатор готов к новой настройке.

СБРОС НАСТРОЕК

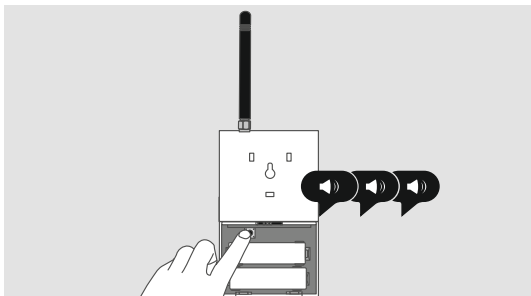
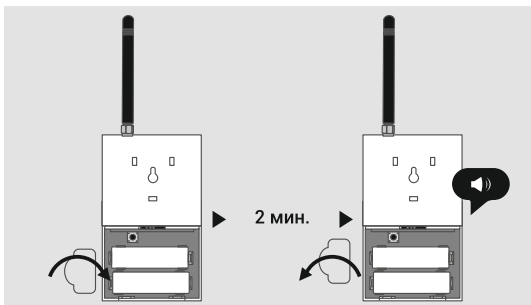

НАИМЕНОВАНИЕ И УСЛОВНОЕ ОБОЗНАЧЕНИЕ	КОЛИЧЕСТВО
GSM сигнализатор PHOTO EXPRESS GSM	1
Батарея питания * AA Alkaline LR6 1,5В	2
Защитная пластина	1
Брелок БН-Р2-33 (в комплекте с установленной батареей питания* CR2032)	1**
Внешняя GSM антенна (SMA-разъем)	1
Самоклеящаяся застёжка 3560 3M Dual Lock, 25*40мм	1
Руководство пользователя	1

* - комплектуются тестовыми батареями питания;

** - при необходимости приобретите дополнительные брелоки.

В руководстве пользователя, которое Вы прочли, описаны базовые настройки сигнализатора PHOTO EXPRESS GSM. Расширенная информация по настройке есть в руководстве по эксплуатации. Вы найдете его на сайте www.express-gsm.ru

Там же находится сервис и приложения для настройки сигнализатора через компьютер и мобильные устройства.

Мобильное приложение «GSM панель» для настройки и одновременного контроля GSM-сигнализаторов доступно для бесплатного использования на www.play.google.com. Работает на Android-устройствах. Сигнализатор может отправить до 60 фотографий и проработать до 6 месяцев при питании от одного комплекта новых батарей. Используйте батареи питания для устройств с высоким потреблением энергии (например, фотоаппаратов со вспышкой).

GSM сигнализатор PHOTO EXPRESS GSM™ соответствует конструкторской документации и признан годным к эксплуатации.

Штамп ОТК

Дата выпуска:

Дата продажи:

Название
торгующей организации:

МП

34

ПАСПОРТ

Предприятие располагает сетью фирменных магазинов и филиалов по всей стране. Наши специалисты готовы проконсультировать Вас по всем устройствам и системам безопасности, которые выпускает наше предприятие. Вопросы по настройке и работе сигнализатора PHOTO EXPRESS GSM Вы можете задать по телефону 8-800-250-53-33 (многоканальный) или на сайте компании www.arsenal-npo.ru.

Срок гарантийных обязательств 1 год. В течение этого срока изготовитель обязуется бесплатно, по своему усмотрению, производить ремонт, замену либо наладку вышедшего из строя изделия. На батареи питания и изделия, имеющие механические повреждения, следы самостоятельного ремонта или другие признаки неправильной эксплуатации, гарантийные обязательства не распространяются.

Срок гарантийного обслуживания исчисляется со дня покупки изделия. При отсутствии отметки о продаже, срок гарантийного обслуживания исчисляется со дня даты выпуска.

НПО «Сибирский Арсенал»

630073 г. Новосибирск
мкр. Горский, 8а
тел.: 8-800-250-53-33
e-mail: info@arsenalnpo.ru
www.arsenal-npo.ru